

Instalowanie wtyczki Spotlight Cam Plus

[Informacje dotyczące bezpieczeństwa i zgodności dla Spotlight Cam Plus](#)

[Wyświetl/pobierz instrukcję w formacie PDF \(angielski, francuski, niemiecki, włoski, hiszpański, holenderski, svenska, Dansk, Suomi, Norsk\)](#)[Wyświetl/pobierz instrukcję w formacie PDF \(angielski, العربية\)](#)

Zainstaluj Ring Spotlight Cam Plus Plug-In za pomocą tego procesu krok po kroku. Przed rozpoczęciem instalacji Spotlight Cam Plus upewnij się, że przestrzegasz norm bezpieczeństwa.

Szybki start

1. Pobierz i otwórz aplikację Ring.
2. Wybierz opcję Skonfiguruj urządzenie .
3. Zeskanuj kod QR za pomocą aplikacji Ring .

Sprzęt w zestawie

- Śruby montażowe
- Kotwy montażowe
- Zaciski kablowe
- Kotwy ścienne

Potrzebne narzędzia

- Śrubokręt krzyżakowy
- Wiertło (opcjonalnie)

Zdejmij folię ochronną z urządzenia. Dzięki temu urządzenie będzie działać prawidłowo.

Wybierz lokalizację blisko punktu sprzedaży.

Upewnij się, że kamera jest umieszczona wystarczająco blisko gniazdka na długość dołączonego kabla zasilającego. Kamerę można zamontować na ścianie zewnętrznej, okapie lub nawisie.

Aby zapewnić optymalne wykrywanie ruchu:

Zamontuj kamerę około 1 metra od środka punktu wejścia i około 3 metrów nad ziemią.

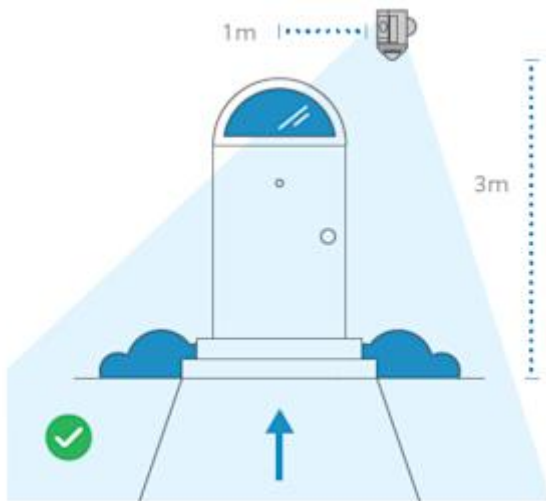

W przypadku montażu na ścianie:

Kamera jest gotowa do zamontowania, ze złączem kulowym skierowanym w dół. Nie są wymagane żadne regulacje.

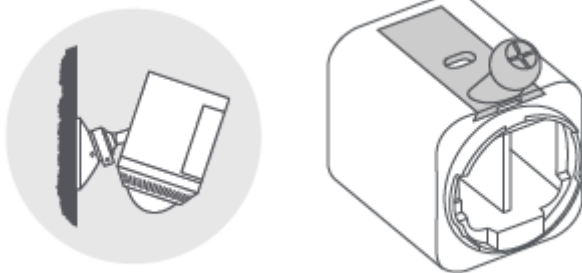

W przypadku montażu na okapie lub nawisie:

Zdejmij pokrywę komory baterii, przekręcając ją w kierunku przeciwnym do ruchu wskazówek zegara, a następnie włóż płytkę sworznia kulowego, tak aby sworznień kulowy był skierowany do góry.

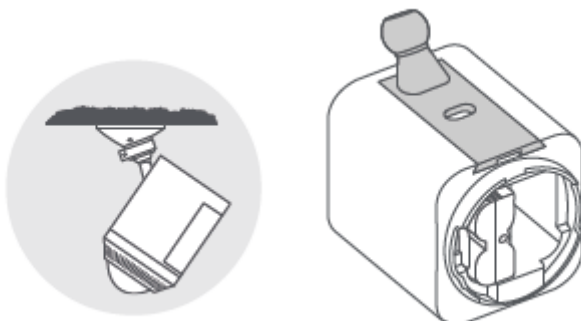

Zdejmij płytę montażową.

Przesuń go w dół, aby wyjąć z uchwytu kamery.

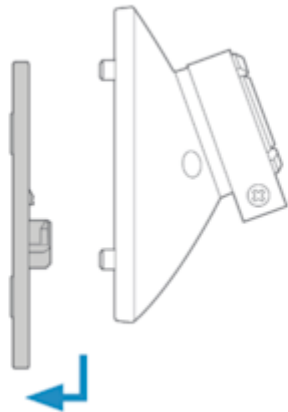

Zamontuj płytę montażową.

W przypadku montażu na ścianie strzałka UP powinna wskazywać w górę. W przypadku okapu lub nawisu strzałka powinna wskazywać w kierunku obszaru, w którym chcesz monitorować ruch.

W przypadku montażu na powierzchni drewnianej, przykręć płytkę bezpośrednio do ściany.

W przypadku montażu na powierzchni murowanej zaznacz cztery otwory na śruby, używając płytki jako prowadnicy. Wywierć otwory pilotujące za pomocą wiertła murarskiego o średnicy 6 mm. Włóż dołączone kołki rozporowe, a następnie wkręć cztery śruby montażowe przez płytkę montażową do kołków rozporowych.

OSTRZEŻENIE! Używaj wyłącznie dołączonych śrub montażowych podczas mocowania płyty montażowej.

UWAGA! NIE wierć w instalacji elektrycznej swojego domu.



Zamontuj uchwyt kamery.

Nasuń go na płytę montażową.

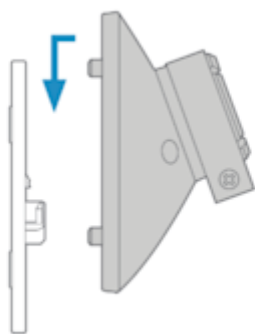

Następnie dokręć śrubę zabezpieczającą.

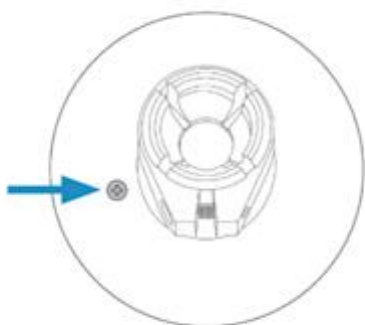

Podłącz zasilacz do aparatu.

Podłącz wtyczkę USB-C zasilacza do gniazda z tyłu aparatu.

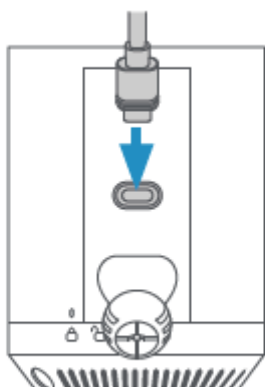

Przymocuj kamerę do uchwyty kamery.

Odkręć metalowy kołnierz na uchwycie kamery za pomocą śrubokręta krzyżakowego (brak w zestawie). Wciśnij przegub kulowy do gniazda, aż zatrzaśnie się na swoim miejscu.

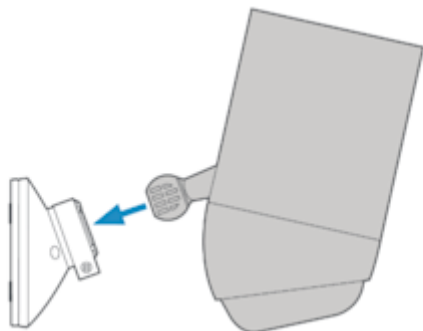

Włącz kamerę.

Podłącz zasilacz do gniazdka elektrycznego.

Dostosuj kąt kamery.

Obróć kamerę, aby ustawić ostrość na wybranym obszarze. Spójrz na Live View w aplikacji Ring, aby upewnić się, że jest ustawiona pod żądanym kątem.

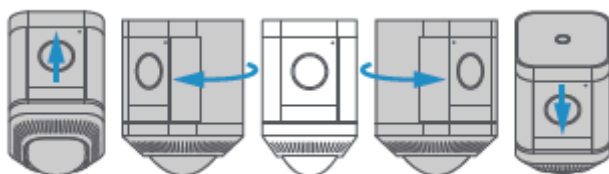

Dokręć śruby zabezpieczające.

Dokręć śrubę zabezpieczającą na metalowym kołnierzu, aby zabezpieczyć kamerę w określonej pozycji.

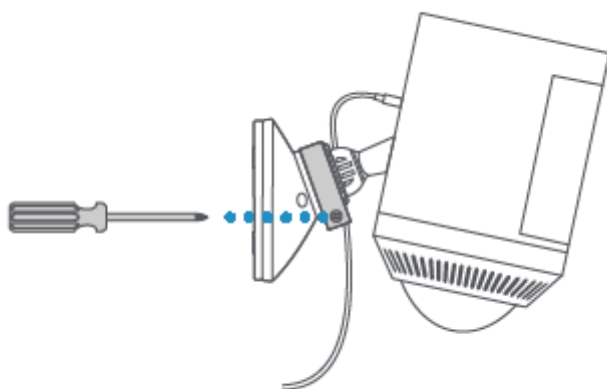

Następnie dokręć śrubę zabezpieczającą znajdującą się na spodzie aparatu, aby zabezpieczyć komorę baterii.

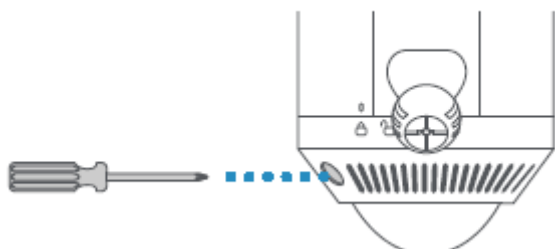

Zabezpiecz kabel zasilający.

Za pomocą dołączonych uchwytów kablowych zabezpiecz kabel na ścianie.

Jeśli montaż odbywa się na powierzchni murowanej, np. stiuku lub cegle, najpierw wywierć otwory w ścianie wiertłem do muru o średnicy 6 mm i włóż w nie dołączone kołki rozporowe.

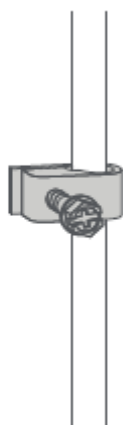

Kabel zasilający można pomalować tak, aby pasował do koloru ściany.

Zabezpiecz adapter.

Przymocuj zasilacz do ściany za pomocą dołączonych śrub montażowych.

