

Instalacja kamery wewnętrznej (2. generacji)

Skorzystaj z tej instrukcji krok po kroku, aby zainstalować kamerę Ring Indoor Cam (2. generacja).

Szybki start

1. Pobierz i otwórz aplikację Ring.
2. Wybierz opcję Skonfiguruj urządzenie .
3. Zeskanuj kod QR na swoim urządzeniu za pomocą aplikacji Ring .

Sprzęt w zestawie

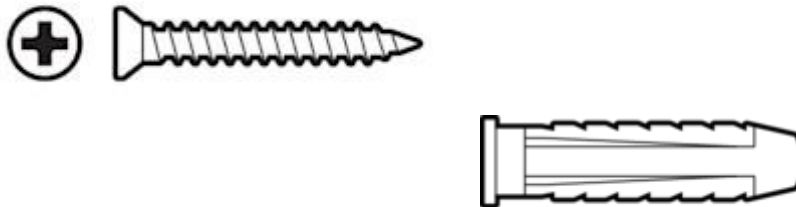

Potrzebne narzędzia

Do montażu na ścianie lub suficie:

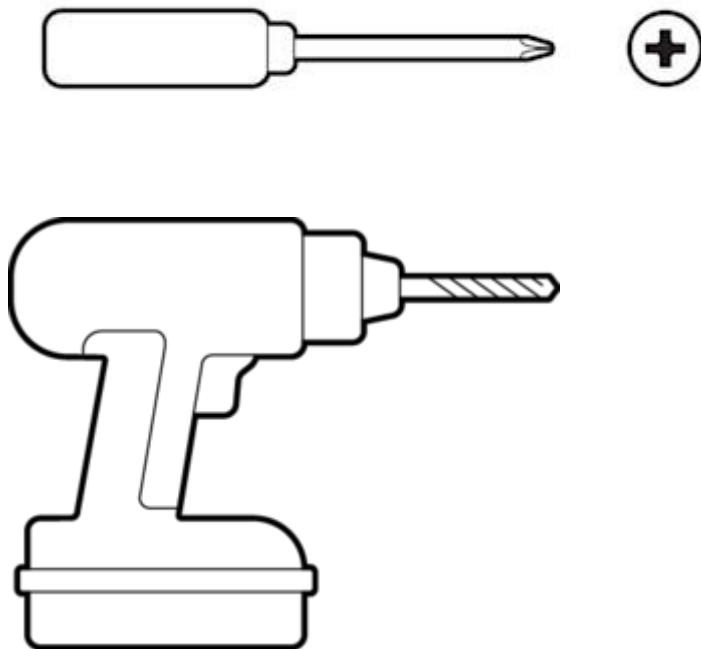

Wybierz lokalizację.

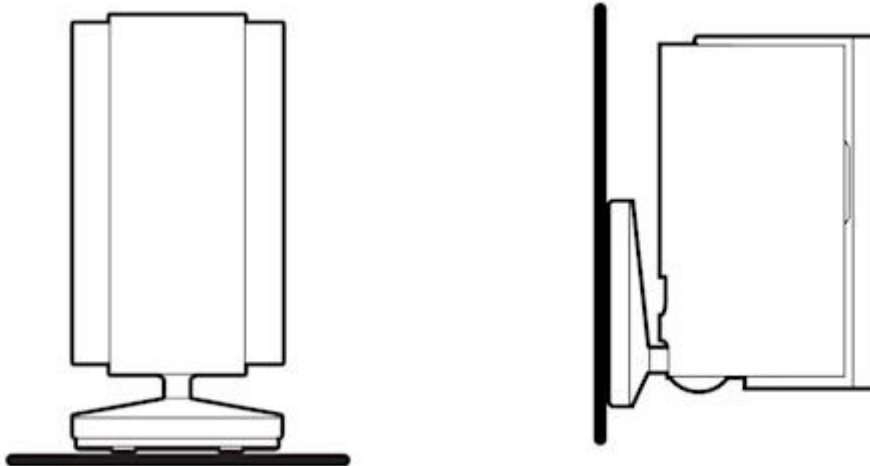

Ostrzeżenie: kamera Ring Indoor Cam (2. generacji) i jej akcesoria są przeznaczone wyłącznie do użytku wewnątrz pomieszczeń. Nie wystawiaj urządzenia na działanie pary, ekstremalnego ciepła lub zimna. Na przykład nie instaluj urządzenia w pobliżu źródeł ciepła, takich jak grzejniki, otwory wentylacyjne, kaloryfery, piece lub inne rzeczy wytwarzające ciepło. Używaj urządzenia w miejscu, w którym temperatura mieści się w zakresie temperatur roboczych urządzenia. Urządzenie może się nagrzewać podczas normalnego użytkowania. Aby zmniejszyć efekt nagrzewania, umieść urządzenie na powierzchni odpornej na ciepło.

Podłącz kabel zasilający.

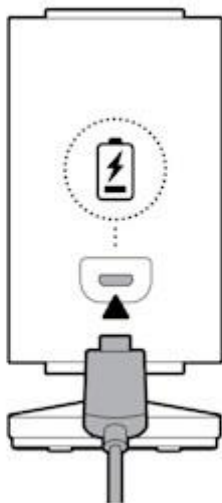

Ostrzeżenie: Używaj wyłącznie akcesoriów dostarczonych z urządzeniem lub przeznaczonych specjalnie do użytku z urządzeniem. Używanie akcesoriów innych firm może mieć wpływ na wydajność urządzenia. W ograniczonych przypadkach używanie akcesoriów innych firm może spowodować uszkodzenie urządzenia lub akcesoriów innych firm. Przed użyciem z urządzeniem przeczytaj wszystkie instrukcje bezpieczeństwa dotyczące akcesoriów.

Gdy urządzenie jest podłączone do gniazdka elektrycznego, odłączenie urządzenia spowoduje odłączenie go od zasilania sieciowego. Podłączaj urządzenie tylko do łatwo dostępnego gniazdka. Urządzenia z przewodem zasilającym muszą znajdować się w pobliżu gniazdka.

Twoje urządzenie nie ma przycisku włączania/wyłączania. Jeśli chcesz zatrzymać przepływ prądu do urządzenia, odłącz przewód zasilający. Nie podłączaj wielu urządzeń elektrycznych do tego samego gniazdka ściennego. Przeciążenie gniazdka może spowodować jego przegrzanie i pożar.

Jeśli adapter lub kabel wydają się uszkodzone, należy natychmiast zaprzestać ich używania.

Instalacja płaska

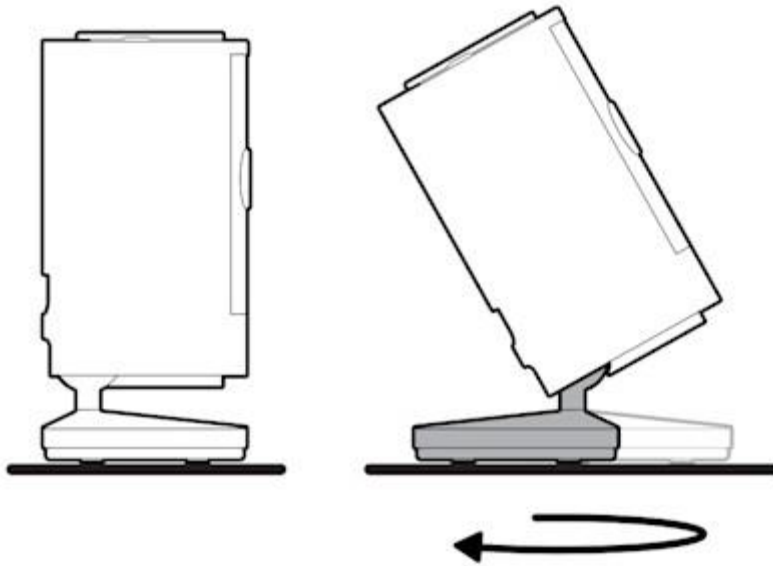

Montaż na ścianie lub suficie

Przesuń w dół, aby odzepić i zdjąć płytkę montażową.

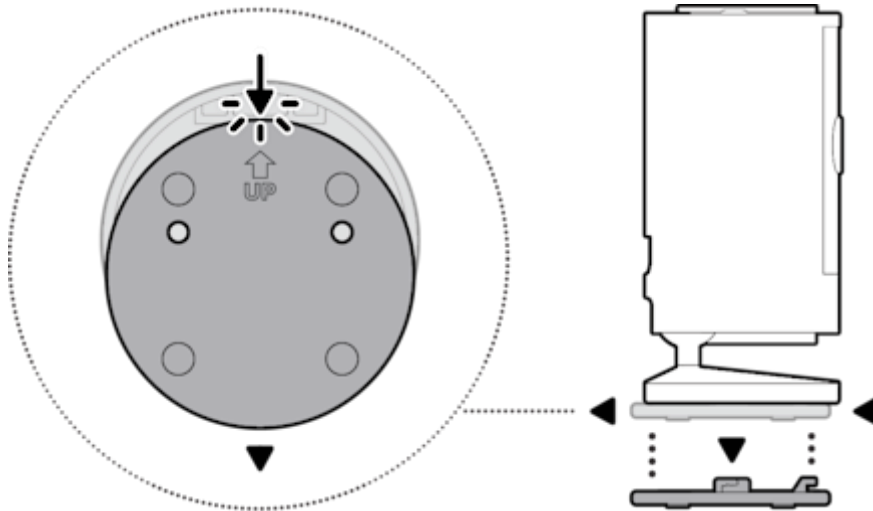

Zamontuj płytę montażową.

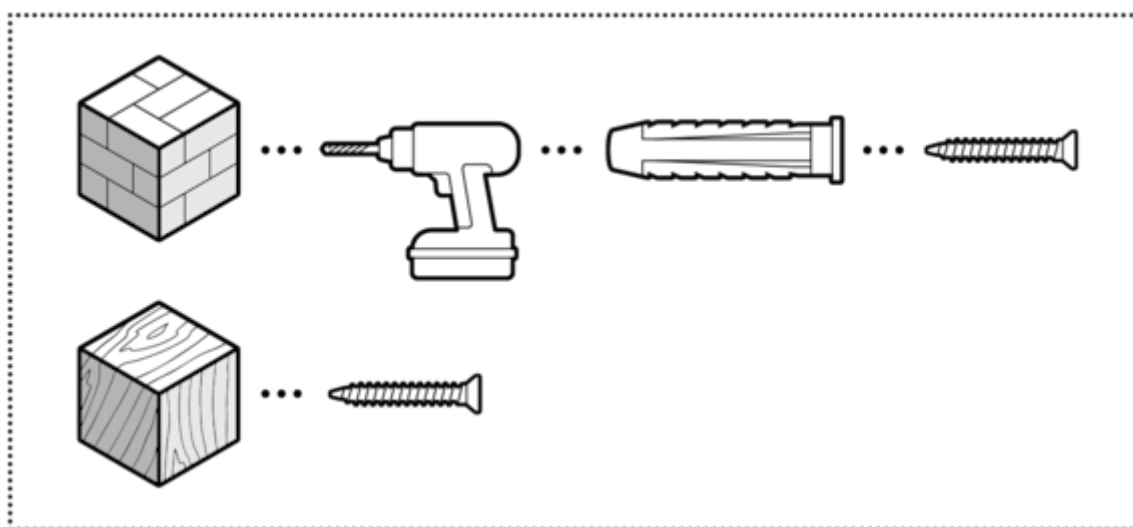
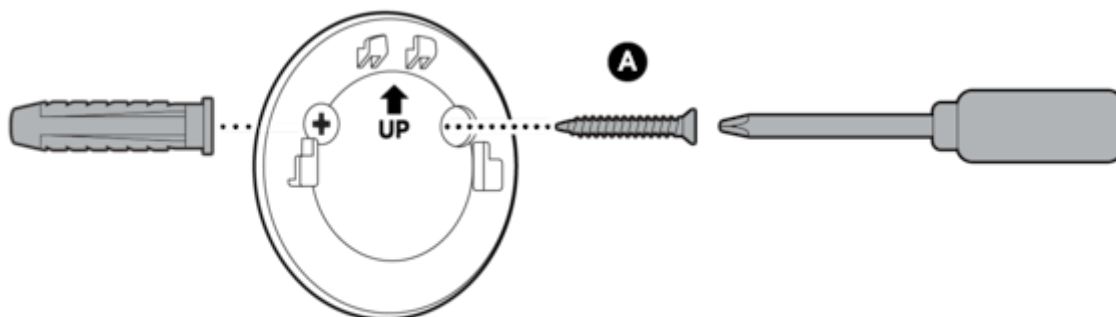

W przypadku tynku, cegły lub betonu należy wywiercić otwory przy użyciu wiertła murarskiego o średnicy 6 mm, aby zamocować dotychczasowe kołki rozporowe.

Nasunąć na płytę montażową.

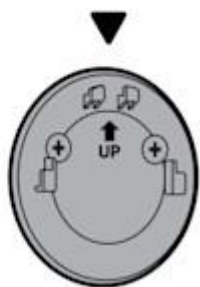
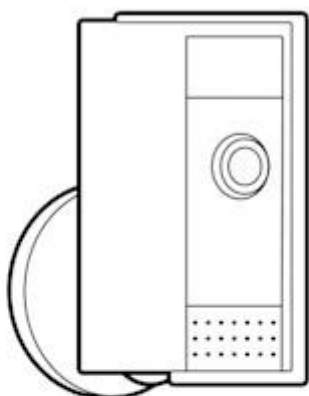
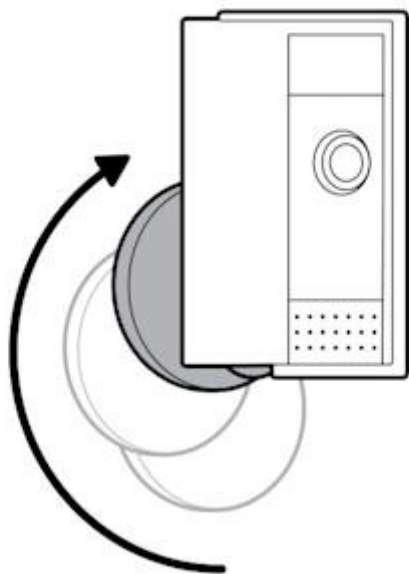

Dostosuj kąt kamery.

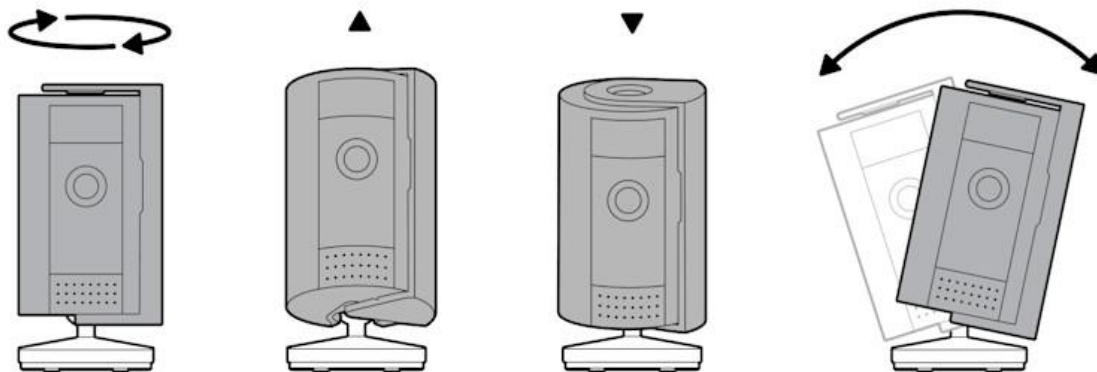

Korzystanie z osłony prywatności.

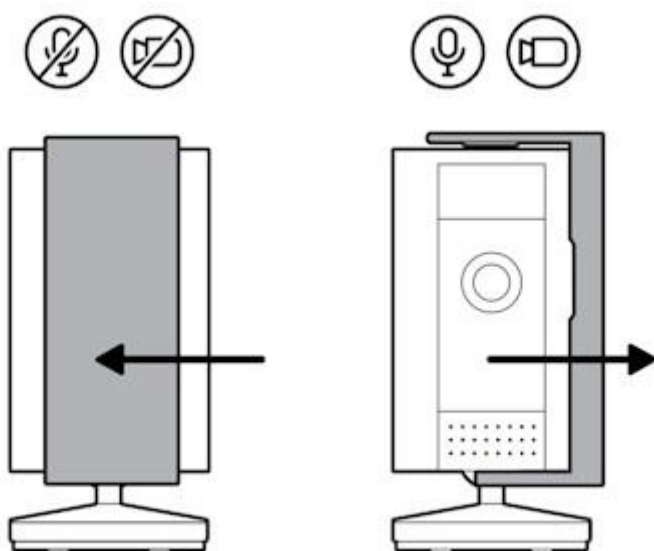

Zdejmowanie osłony prywatności.

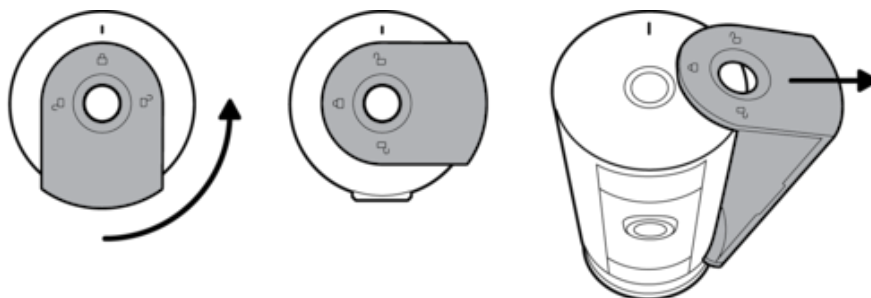

Zakładanie osłony prywatności.

